

## 姿図バリエーション

片開き戸

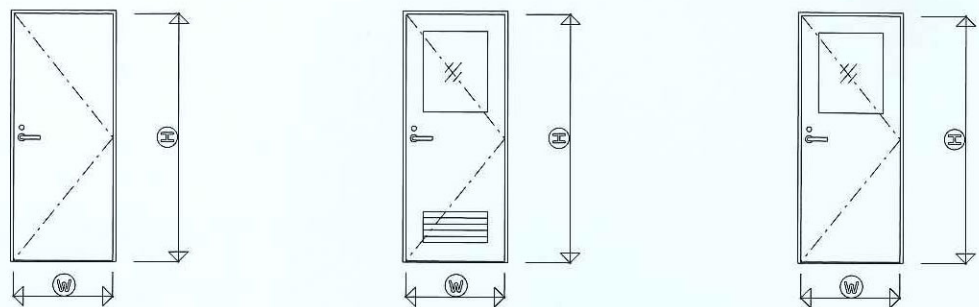

親子開き戸

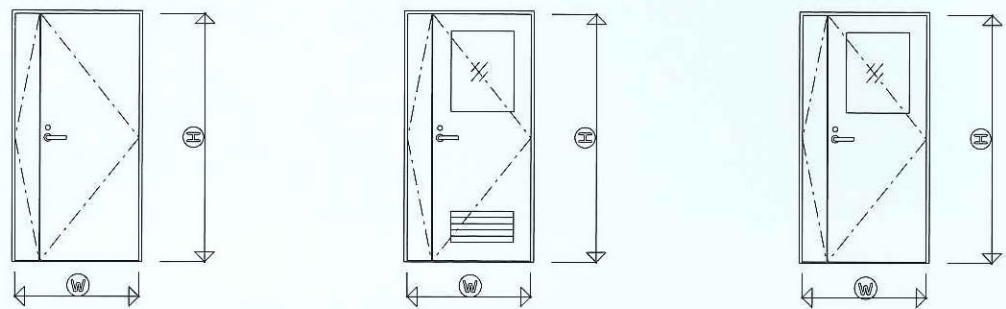

両開き戸

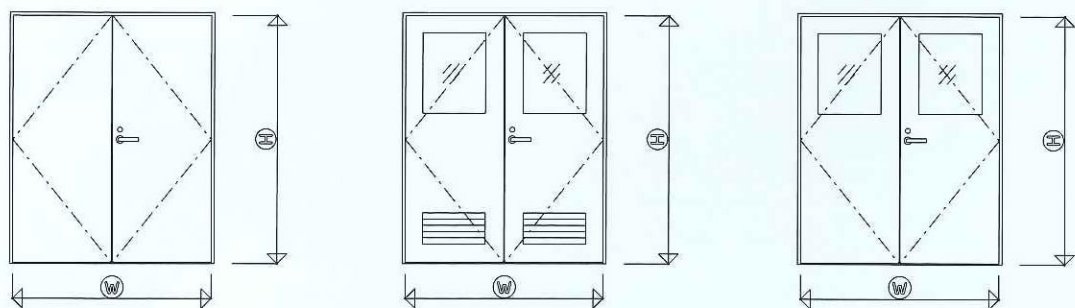

片引戸

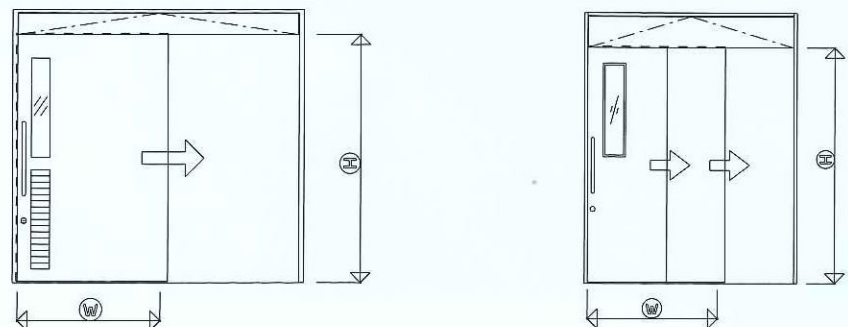

## 姿図バリエーション

片開き戸

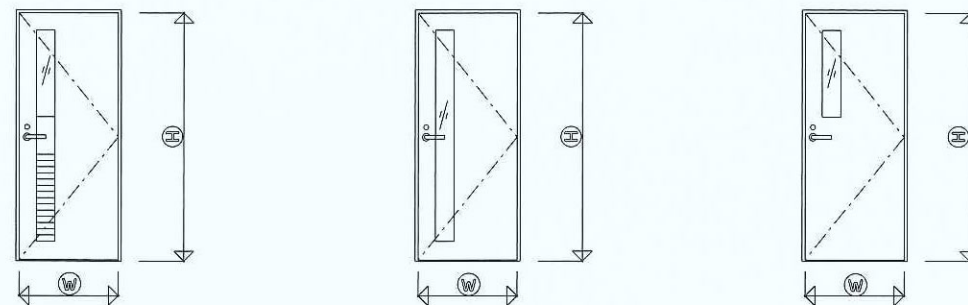

親子開き戸

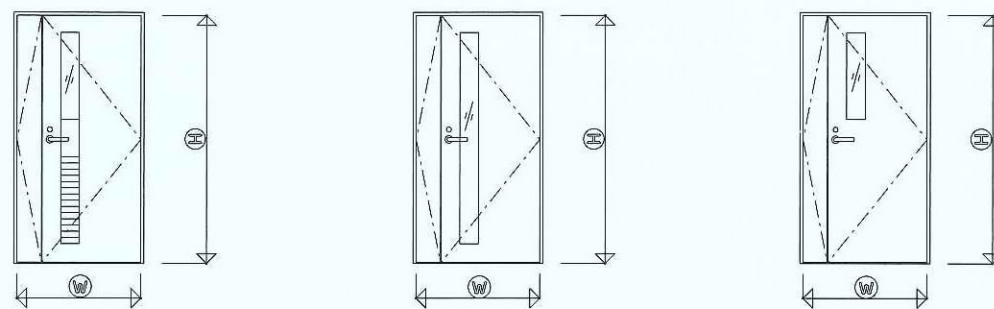

両開き戸

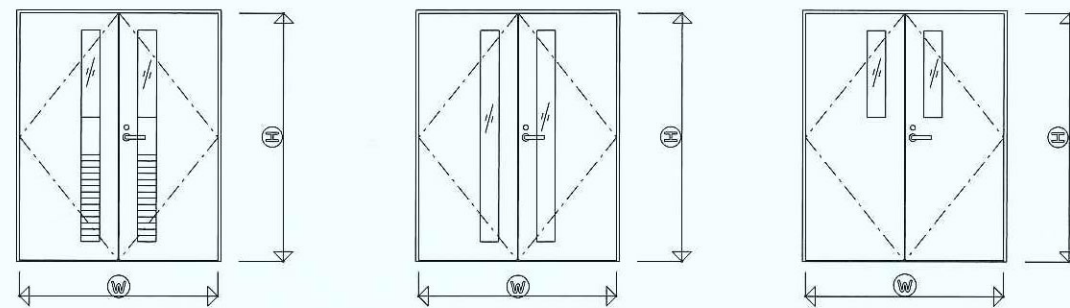

両引分戸

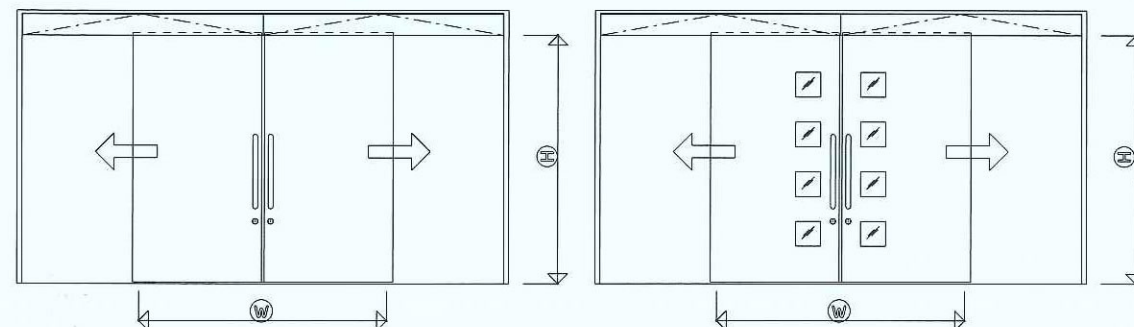





## 2枚片引戸(戸袋なし)

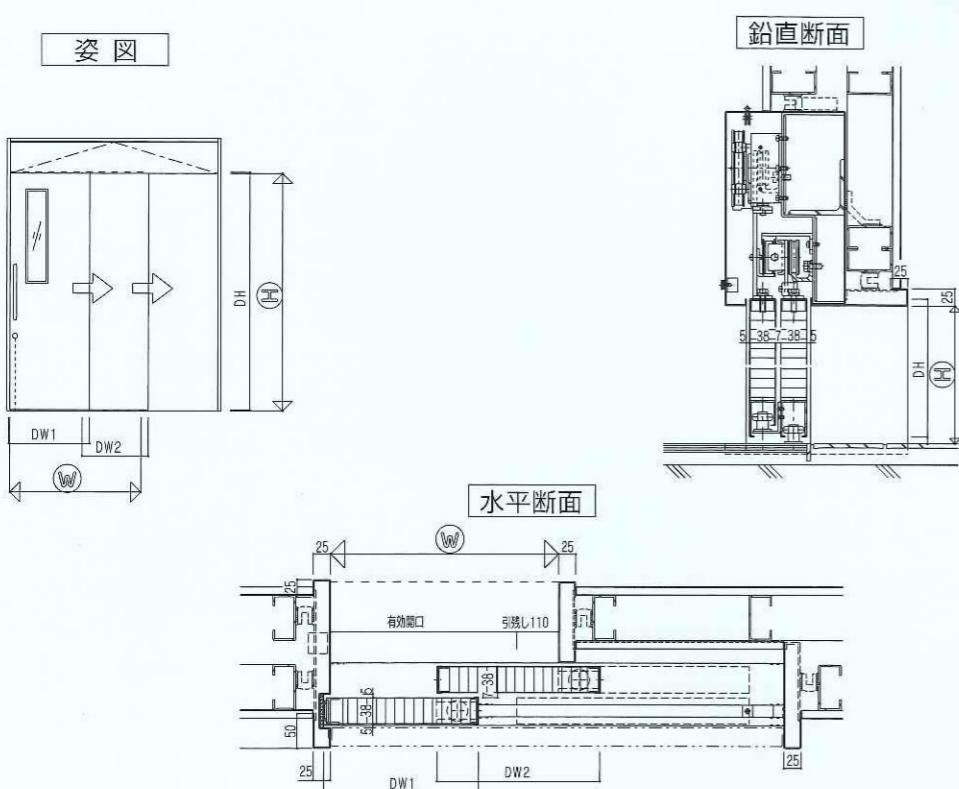

## 引分戸(戸袋付)

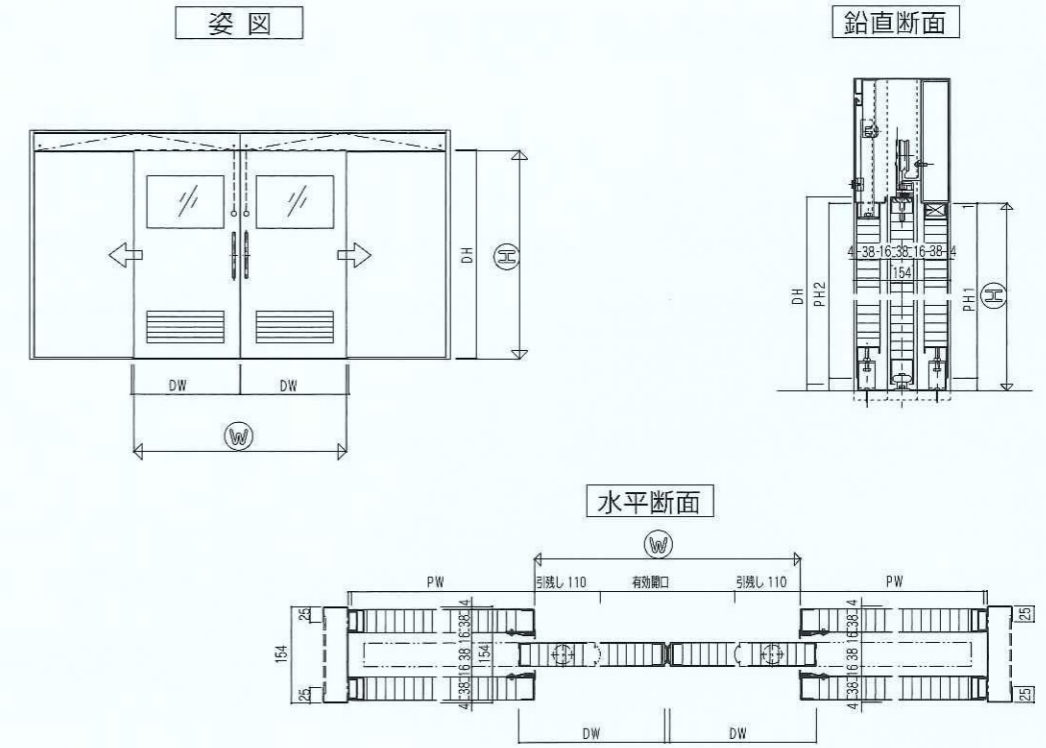

## 引分戸(戸袋なし)

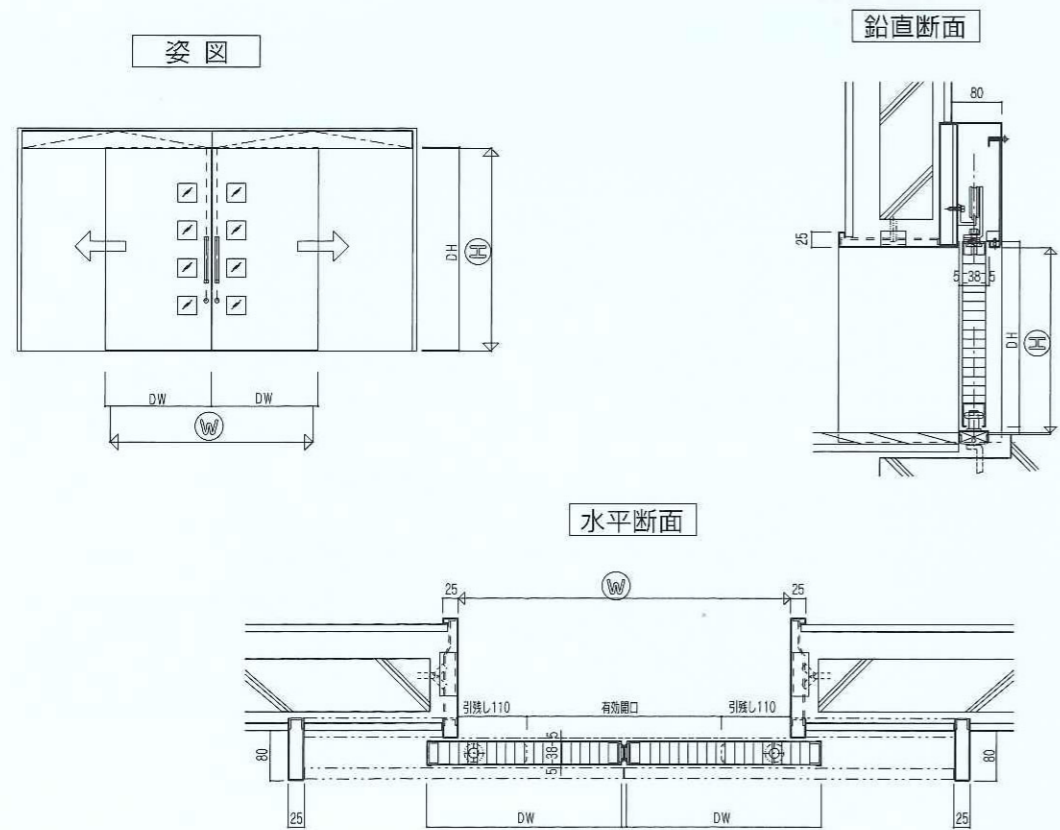

## 引分戸(戸袋付)

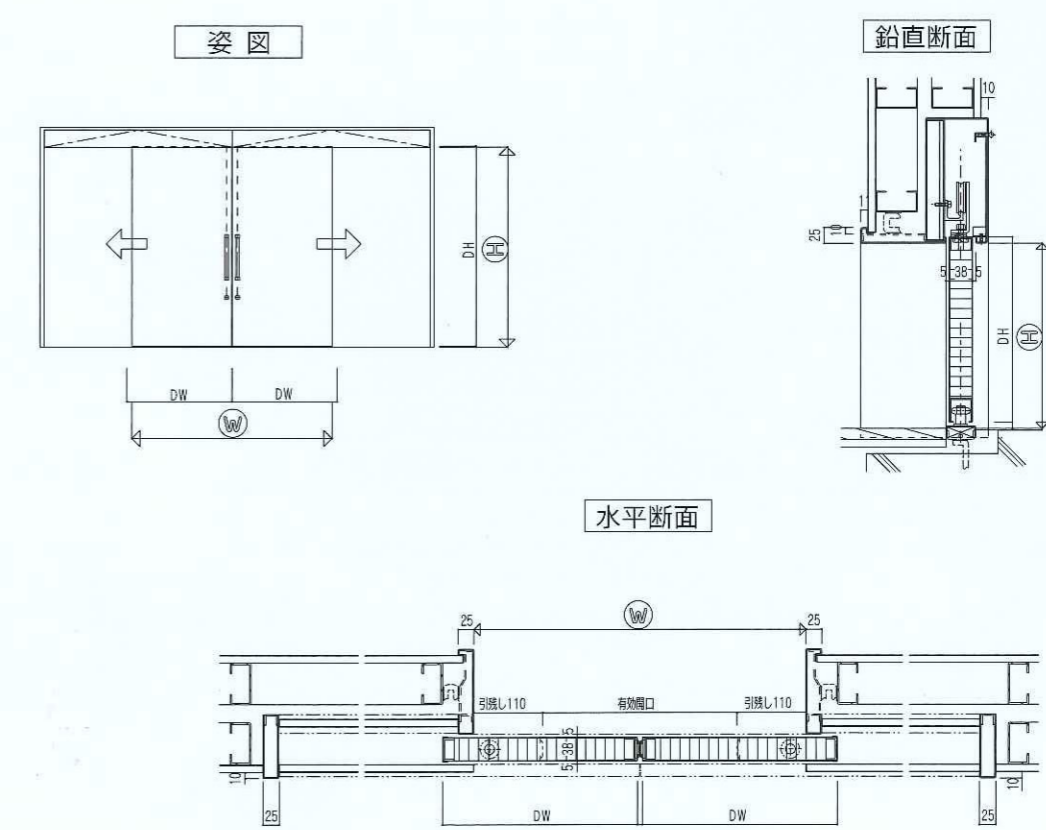



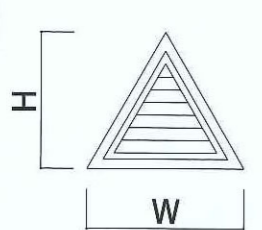
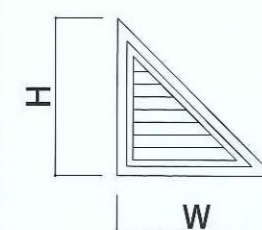
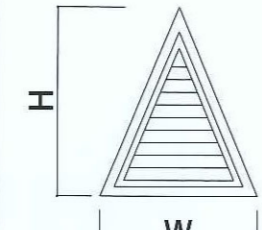
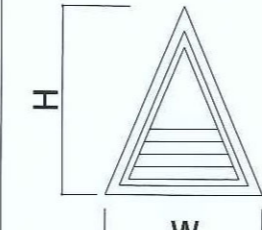
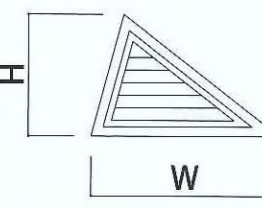
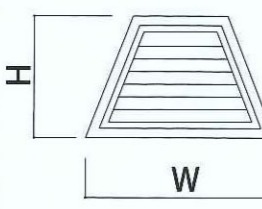
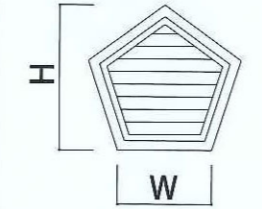
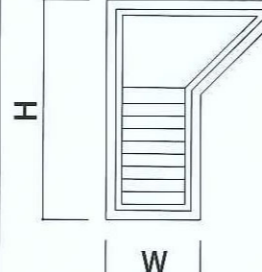
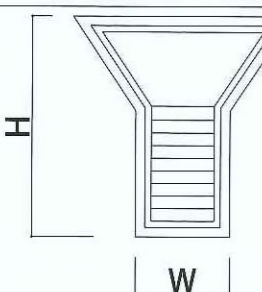
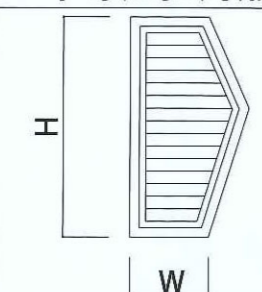
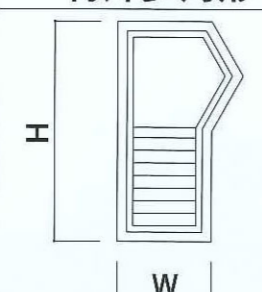
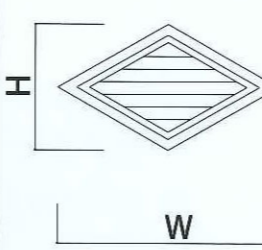
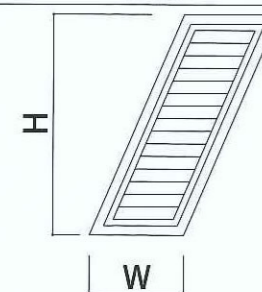
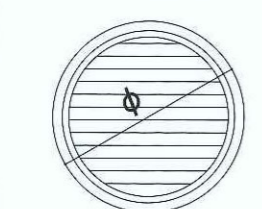
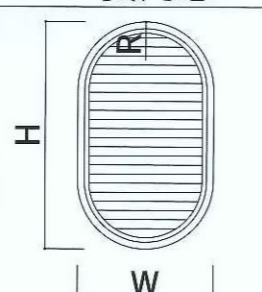
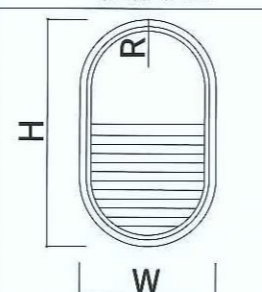
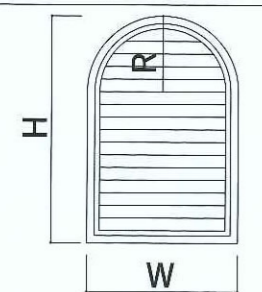
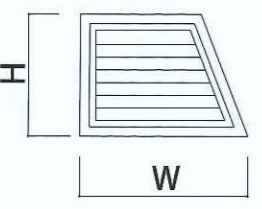
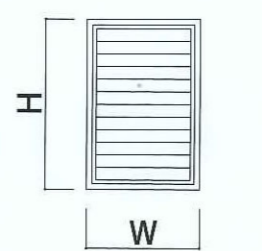
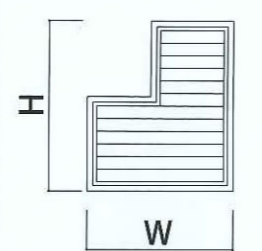

アルミガラリ・及びフレームは多種多様に用意し、枠は裏側からアルゴン溶接した丈夫でしかも綺麗な仕上げを実現し、カラー仕上げも豊富に揃えました。

## ガラリ形状

正三角形 	直角三角形 	二等辺三角形 	二等辺三角形 
不等辺三角形 	台形 	等辺多角形 	不等辺多角形 
不等辺多角形 	不等辺多角形 	特殊多角形 	菱形 
菱形 	丸窓 	長丸窓 	長丸窓 
半長丸窓 	片斜形 	四角窓 	凸型窓 

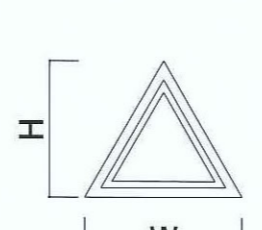
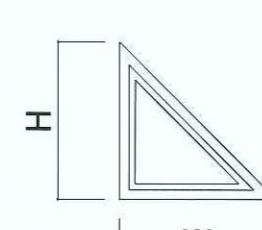
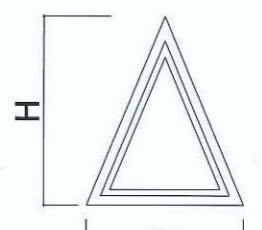
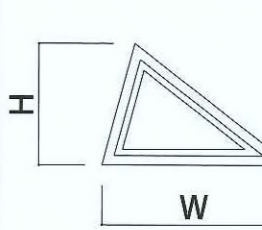
## ガラスフレーム形状

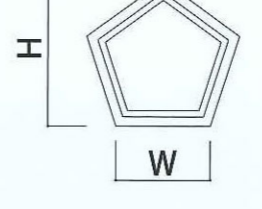
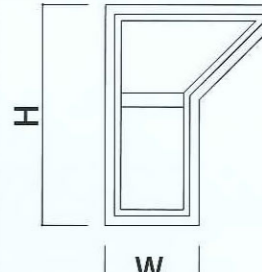
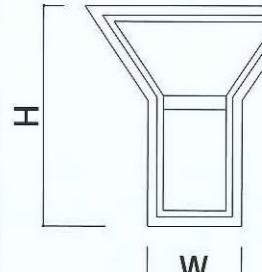
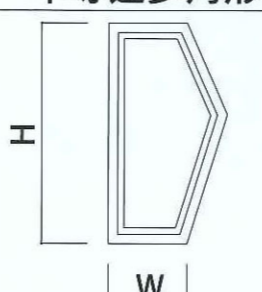
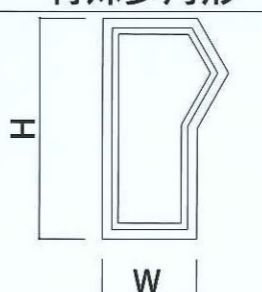
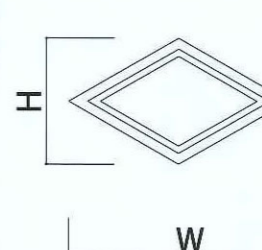
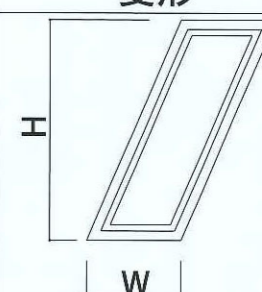
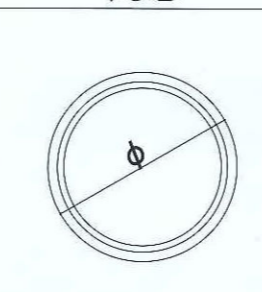
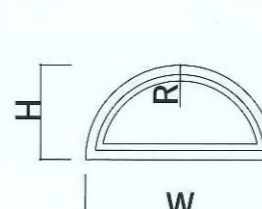
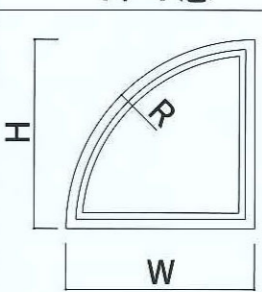
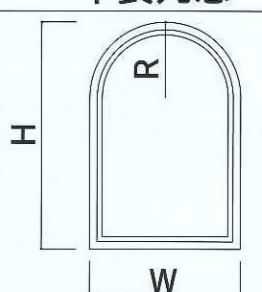
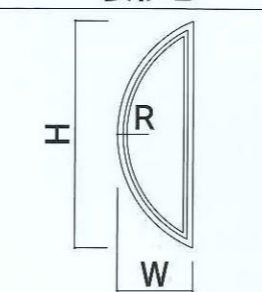
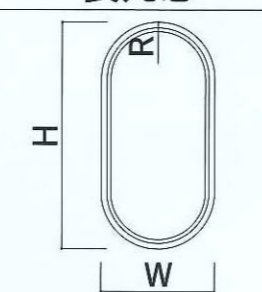
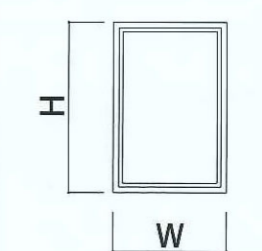
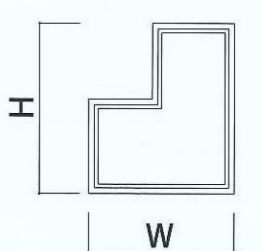
正三角形 	直角三角形 	二等辺三角形 	不等辺三角形 
台形 	等辺多角形 	不等辺多角形 	不等辺多角形 
不等辺多角形 	特殊多角形 	菱形 	菱形 
丸窓 	半丸窓 	1/4窓 	半長丸窓 
弓形窓 	長丸窓 	四角窓 	凸型窓 



## アルミフレーム

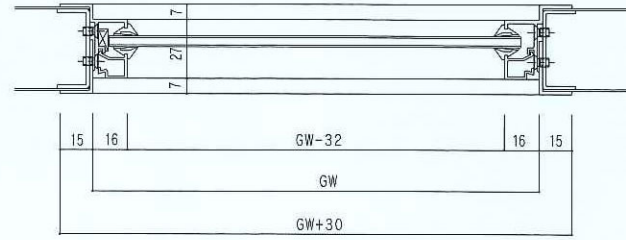
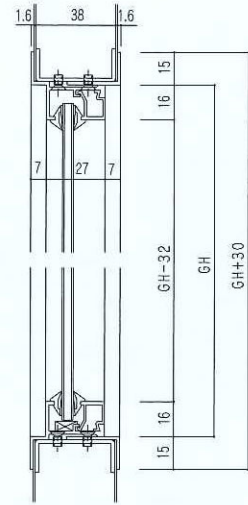

## アルミガラリ

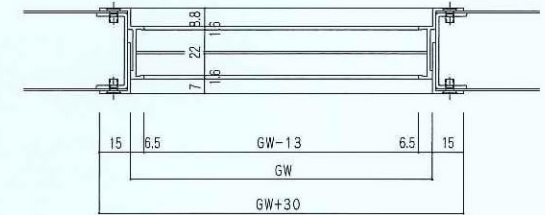
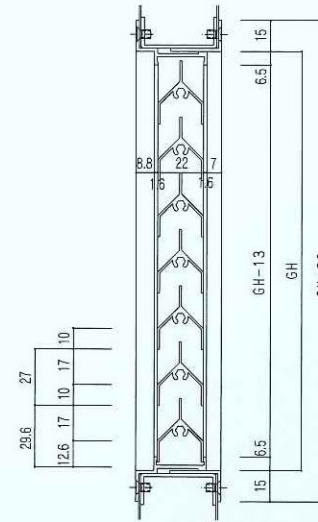

## スチールフレーム

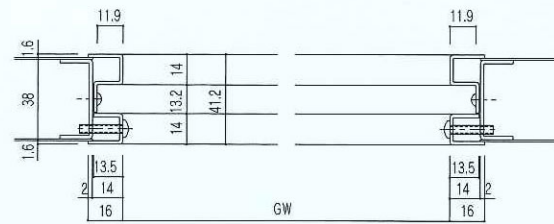
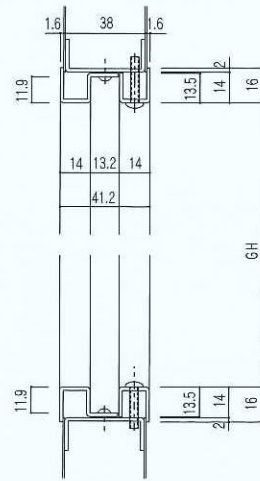

## スチールガラリ(板厚1.6mm)

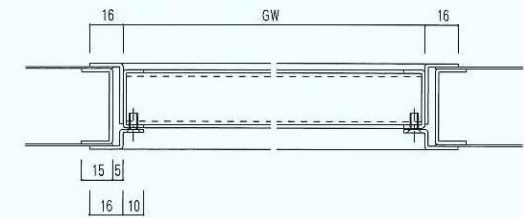
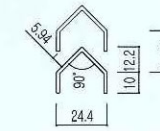
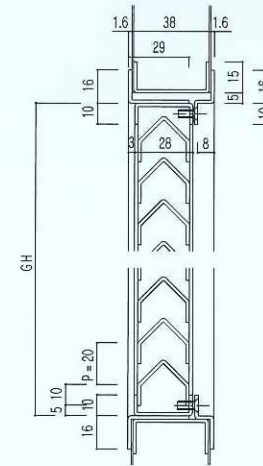

## スチールフレーム

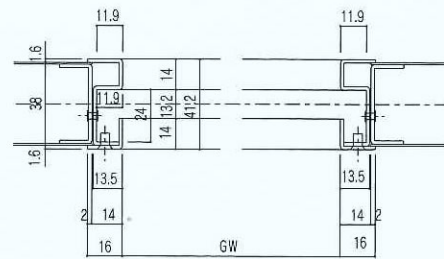
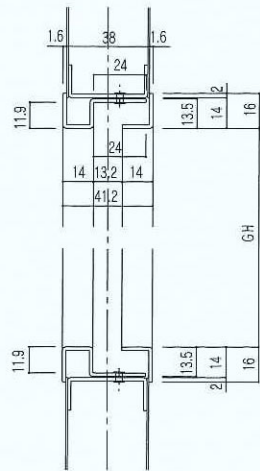

## スチールガラリ(板厚0.8mm)

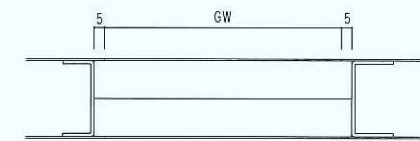
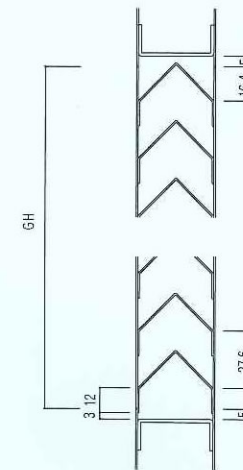



## 傾斜式引戸クローザー



表1

扉巾DW(mm)	戸尻用スペーサ必要枚数
601~700	4枚
701~800	5枚
801~900	6枚
901~1000	7枚
1001~1100	8枚
1101~1200	9枚
1201~1300	10枚
1301~1450	12枚

注記

1. 本図はストップ装置付を示します。ストップ無には板バネセット及びストップローラーが標準梱包されておりません。
2. 本品は左右勝手兼用です。
3. 外れ止め金具は扉を吊り込む時には外し、吊り込み後は必ず取り付けてください。
4. レールの残寸法が155mm以上ある時は300mmで取り付け最終位置から150mm高低差1.8mmの位置に必ずビス止めしてください。

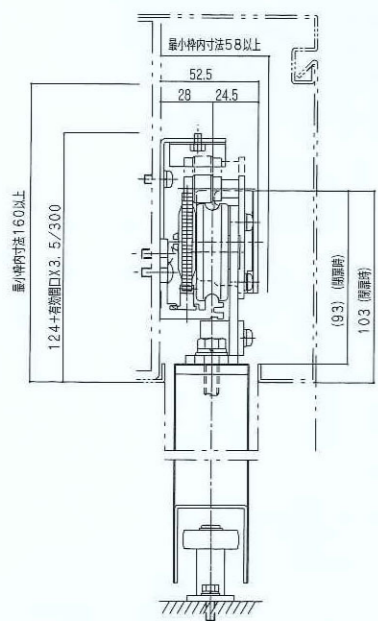
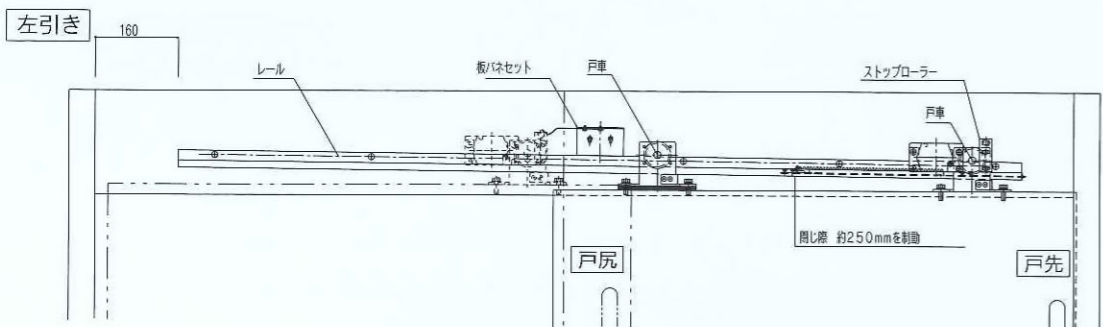
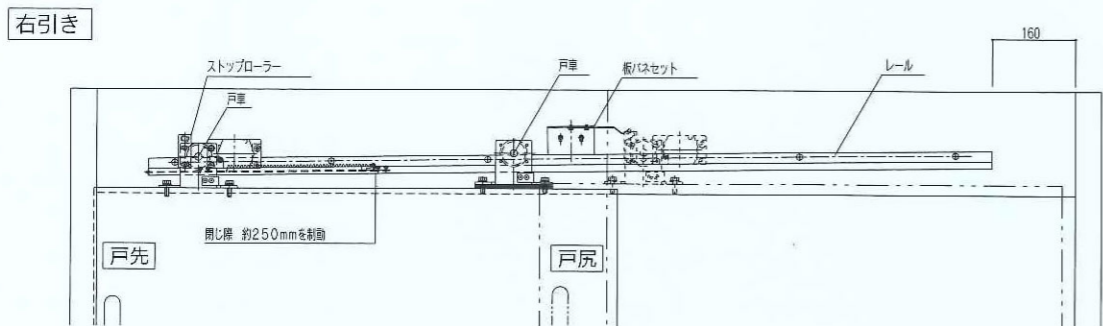
## 鋼製ドア 金具(開扉用)

レバーハンドル錠	本締め付モノロック	表示錠	ポステ錠
ピボットヒンジ 杓摺挿入型	ピボットヒンジ たて枠取付型	フランス落し	面付丁番
ATゴムCK1(引戸用)	ATゴムCK2(引戸用)	ATゴム(SAT)	戸当り(床)
アームストッパー	水酸化アルミ無機シートコア (特定防火設備仕様)	ペーパーコア (標準仕様)	戸当り(巾木)

主要構成部材一覧表(DB6)

部 材 名	材 料 名	寸 法	備 考
枠 部材	溶融亜鉛めっき鋼板 SGHC 冷間圧延ステンレス鋼板 SUS304	1.6以上 1.5以上	JISG3302 JISG4305
枠 補強部材	溶融亜鉛めっき鋼板 SGHC	2.3以上	JISG3302
扉 表面鋼板	溶融亜鉛めっき鋼板 SGCC	0.8以上	JISG3302
扉 補強材	溶融亜鉛めっき鋼板 SGHC	1.6以上	JISG3302
扉 中骨	溶融亜鉛めっき鋼板 SGHC	1.6以上	JISG3302
芯材	ペーパーコア 水酸化アルミコア		
接着剤	合成ゴム系		
気密材	クロロプレンゴム エチレンプロピレンゴム	-	-
錠前	主錠 彫り込みレバーハンドル錠 (標準デッドボルト)	-	防犯建物部品
	補助錠 取付なし	-	-
	主錠 彫り込みレバーハンドル錠 (標準デッドボルト)	-	防犯建物部品
	補助錠 彫り込みまたは面付け本締り錠	-	-
	主錠 彫り込みレバーハンドル錠	-	-
	補助錠 彫り込みまたは面付け本締り錠 (標準デッドボルト)	-	防犯建物部品
	その他 上記以外の錠前	-	防犯建物部品

商品名	スインライト電気防犯仕様「D85」型
品目名	開閉構造ドア【開閉O、Bypass開閉切り替え構造ドア（D85R）】
開閉形式	片開きドア



枠組設置寸法詳細図



扉寸法詳細図

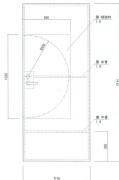

扉開閉位置



商品名	スインライト官製防虫仕様「888」型
品目名	鋼製軽量ドア（両面心、0.8mm鋼板構造軽量構造ドア（D-000））
図面型式	片開きドア

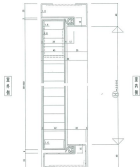

正面図

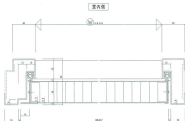

背面図

側面図

商品名	スインライト管吊取付仕様「004」型
品別名	鋼製軽量ドア（両面φ、8mm鋼板張り検査標準ドア（GR6））
図面型式	片開きドア

扉前、扉後両面付着（標準キット）



外観図

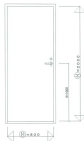

内観図